

# ZUBEHÖR

## AAEFP/AADFP

### Filtermatten aus Polyurethanschaum

TEXA-Kühlgeräte sind wartungsarm und werden ohne Filtermatten geliefert. Sollte jedoch die Umgebungsluft eine sehr starke Verschmutzung aufweisen, kann eine Filtermatte auf der Gitterrückseite an der dafür vorgesehenen Stelle eingesetzt werden. Die Filtermatten sind aus Polyurethanschaum mit Alveolarstruktur und von großer Robustheit, chemische und mechanische Einflüsse betreffend.

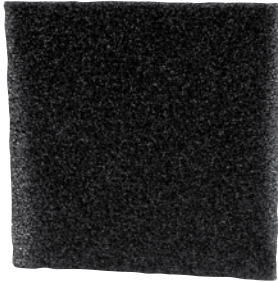

Modelle	Artikelnummer	Stück	Modelle	Artikelnummer	Stück
EGO04	AAEFP04	5	EGO80-A0	C15000188	5
EGO06	AAEFP06	5	DEK04	C15000171	5
EGO08-10	AAEFP10	5	DEK08	C15000173	5
EGO12-16-20	C15000163	5	DEK12-15-20	AADFP12	5
EGO30-40	C15000183	5	DEK30-40	AADFP30	5
EGO60	C15000175	5	SKY10-15-20	C15000181	5

## AAEFM/AADFM

### Regenerierbare Luftfilter

Sollten die Kühlgeräte unter extrem schlechten Umgebungsbedingungen arbeiten müssen, kann ein Metallfilter eingesetzt werden. Gegenüber den Filtern in Polyurethanschaum weisen sie eine niedrigere Filterleistung auf, haben jedoch den Vorteil, dass sie sich säubern lassen. Sie können mit einem Fett lösenden Reinigungsmittel gereinigt und uneingeschränkt wiederverwendet werden. Sie sind aus Aluminium.

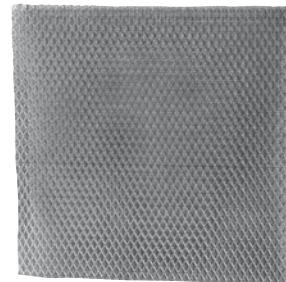

Modelle	Artikelnummer	Stück	Modelle	Artikelnummer	Stück
EGO04	AAEFM04	1	EGO80-A0	C15000189	1
EGO06	AAEFM06	1	DEK04	C15000172	1
EGO08-10	AAEFM10	1	DEK08	C15000174	1
EGO12-16-20	C15000164	1	DEK12-15-20	AADFM12	1
EGO30-40	C15000185	1	DEK30-40	AADFM30	1
EGO60	C15000176	1	SKY10-15-20	C15000182	1

## AAFFN

### Filtermatte für Lüfter

Diese Filtermatten kommen in den FAN-Geräten zum Einsatz. Damit die FAN-Geräte ihre maximale Leistung bringen können, muss der Filter in regelmäßigen Abständen auf Verschmutzung überprüft werden und ggf. durch einen neuen ersetzt werden. Die Filtermatten sind aus dichtem synthetischen, selbstverlöschenden Material mit progressiver Filterleistung. Die Filterleistung beträgt 91%.



Modelle	Artikelnummer	Stück
FAN12-FIL12	AAFFN12	10
FAN23-FAN25-FAN28-FIL25	AAFFN25	10
FAN35-FIL35	AAFFN35	10

## AAFFH

### Filtermatte mit hoher Filterleistung

Diese Filtermatten werden zum Filtern von sehr feinem Staub eingesetzt. Diese Filtermatten erhöhen die Schutzart der Geräte, in denen sie zum Einsatz kommen. Die Luftleistung wird allerdings etwas verringert, die Filterleistung beträgt bei diesen Filtermatten 97%.

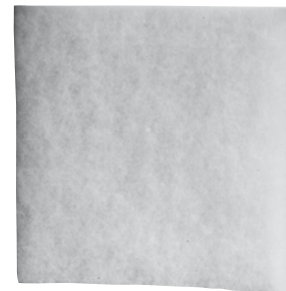

Modelle	Artikelnummer	Stück
FAN12-FIL12	AAFFH12	10
FAN23-FAN25-FAN28-FIL25	AAFFH25	10
FAN35-FIL35	AAFFH35	10

# ZUBEHÖR

## AAFTO12

### Thermostat

Der Thermostat ist kompakt, schnell montiert und verfügt über einen weiten Regelbereich. Der Kontakt ist im Normalzustand geöffnet. Dieser Thermostat wird überwiegend zur Steuerung von Ventilatoren, Wärmetauschern oder als Signalgeber bei Temperaturüberschreitungen eingesetzt.



Technische Daten	ME	AAFTO12
Regelbereich	°C	0-60
Schaltdifferenz	K	7
Kontakt	-	NO
Schaltleistung mit ohmscher Last	A	10
max. Spannung	V	250 AC
Abmessungen HxBxT	mm	60x33x35
Fühlerelement	-	Bimetall
elektrischer Anschluss	-	Klemme 2 Pole (2,5 mm <sup>2</sup> )
Temperaturbereich	°C	-45 +70
Schutzart EN60529	-	IP20
Montage auf Clip für DIN-Schiene	mm	35
Gewicht	Kg	0,036
Konformität	-	CE

Zubehör		
Verpackungseinheit mit 5 Stück Thermostat -Montage-Zubehör	-	AAWFT10

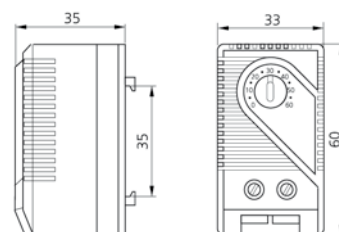
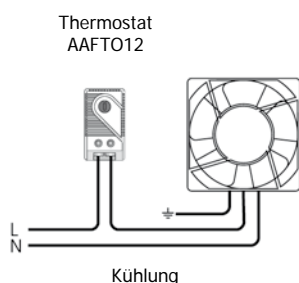

## AAWTC10

### Thermostat

Der Thermostat ist kompakt, schnell montiert und verfügt über einen weiten Regelbereich. Der Kontakt ist im Normalzustand geschlossen. Dieser Thermostat wird vorwiegend zur Steuerung von Schaltschrankheizungen eingesetzt.



Technische Daten	ME	AAWTC10
Regelbereich	°C	0-60
Schaltdifferenz	K	7
Kontakt	-	NC
Schaltleistung mit ohmscher Last	A	10
max. Spannung	V	250 AC
Abmessungen HxBxT	mm	60x33x35
Fühlerelement	-	Bimetall
elektrischer Anschluss	-	Klemme 2 Pole (2,5 mm <sup>2</sup> )
Temperaturbereich	°C	-45 +70
Schutzart EN60529	-	IP20
Montage auf Clip für DIN-Schiene	mm	35
Gewicht	Kg	0,036
Konformität	-	CE

Zubehör		
Verpackungseinheit mit 5 Stück Thermostat-Montage-Zubehör	-	AAWFT10

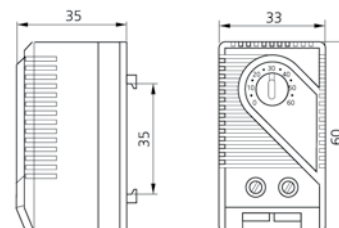
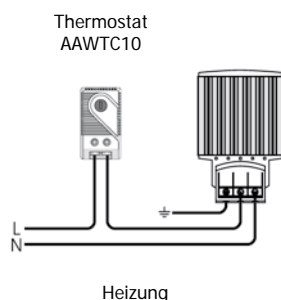

# ZUBEHÖR

## C16000385 - C16000386 - C16000387

### Zwillingsthermostat

Zwei Thermostate in einer Einheit:

-Thermostat mit normalerweise geschlossenem Kontakt zum Steuern von Heizgeräten.

-Thermostat mit normalerweise geöffnetem Kontakt zum Steuern von Lüftern mit Filter oder Wärmetauschern.

Es steht auch eine Ausführung mit zwei normalerweise geöffneten Kontakten zur Verfügung.



Technische Daten	U.M.	C16000385	C16000386	C16000387
Regelbereich	°C	0 +60 / 0 +60	0 +60 / 0 +60	-10 +50 / +20 +80
Kontakt	-	NC/NO	NO/NO	NC/NO
Schaltdifferenz	K	7	7	7
Schaltleistung mit ohmscher Last	A	10	10	10
max. Spannung	V	250 AC	250 AC	250 AC
Abmessungen HxBxT	mm	67x50x46	67x50x46	67x50x46
Fühlerelement	-	Bimetall	Bimetall	Bimetall
elektrischer Anschluss	-	Klemme	Klemme	Klemme
Temperaturbereich	°C	-20 + 80	-20 + 80	-20 + 80
Schutzart EN60529	-	IP20	IP20	IP20
Montage auf Clip für DIN-Schiene	mm	35	35	35
Gewicht	g	30	30	30
Konformität	-	CE ; UL	CE ; UL	CE ; UL

Zubehör		
Verpackungseinheit mit 5 Stück	-	AAWFT10
Thermostat-Montage-Zubehör	-	

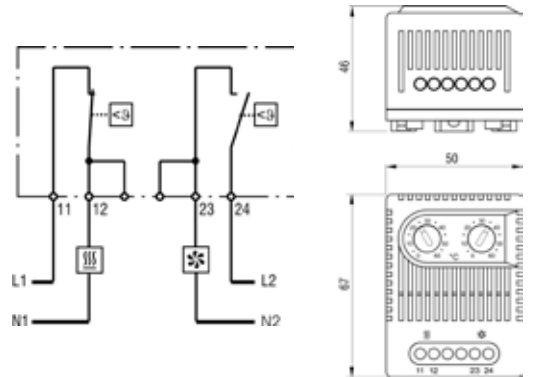

Anschlussplan

## C16000388 - C16000389 - C16000390

### Zwillingsthermostat mit feststehender Einstellung

Zwei Thermostate in einer Einheit:

-Thermostat mit normalerweise geschlossenem Kontakt zum Steuern von Heizgeräten. Der Kontakt öffnet sich bei ansteigender Temperatur.

-Thermostat mit normalerweise geöffnetem Kontakt zum Steuern von Lüftern mit Filter oder anderen Geräten. Der Kontakt schließt sich bei ansteigender Temperatur.

Es steht auch eine Ausführung mit zwei normalerweise geöffneten Kontakten zur Verfügung.



Charakteristike	U.M.	C16000388	C16000389	C16000390
Kontakt 1	-	NC	NC	NO
Auslösetemperatur Kontakt 1	°C	Open +15 (± 3K) Close +5 (± 3K)	Open +25 (± 3K) Close +15 (± 3K)	Close +50 (± 4K) Open +40 (± 5K)
Kontakt 2	-	NO	NO	NO
Auslösetemperatur Kontakt 2	°C	Close +50 (± 4K) Open +40 (± 5K)	Close +60 (± 4K) Open +50 (± 5K)	Close +60 (± 4K) Open +50 (± 5K)
Schaltleistung mit ohmscher Last	A	5	5	5
max. Spannung	V	240 AC	240 AC	240 AC
Abmessungen HxBxT	mm	47x63x33	47x63x33	47x63x33
Fühlerelement	-	Bimetall	Bimetall	Bimetall
elektrischer Anschluss	-	Klemme	Klemme	Klemme
Temperaturbereich	°C	-20 + 80	-20 + 80	-20 + 80
Schutzart EN60529	-	IP20	IP20	IP20
Montage auf Clip für DIN-Schiene	mm	35	35	35
Gewicht	g	40	40	40
Konformität	-	CE	CE	CE

Zubehör		
Verpackungseinheit mit 5 Stück	-	AAWFT10
Thermostat-Montage-Zubehör	-	

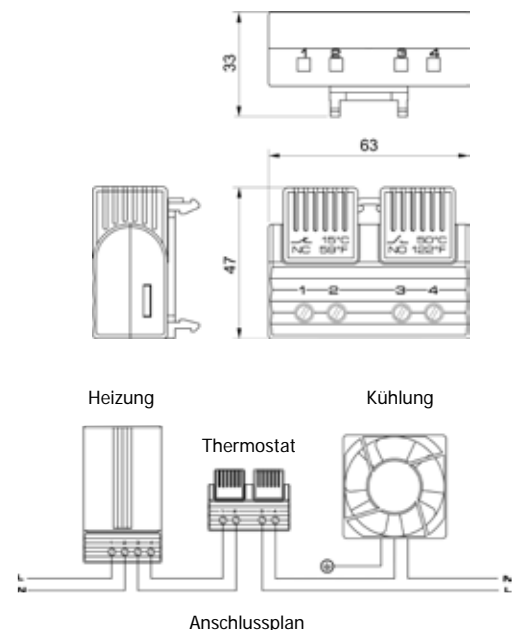

Anschlussplan

# ZUBEHÖR

## C16000391 - C16000392

### Thermostat mit feststehender Einstellung NC

Öffnungskontakt/NC zur Steuerung von Heizelementen



Technische Daten	U.M.	C16000391	C16000392
Kontakt	-	NC	NC
Auslösetemperatur	°C	Open 15 (± 3K) Close 5 (± 3K)	Open 25 (± 3K) Close 15 (± 3K)
Schaltleistung mit ohmscher Last	A	5	5
max. Spannung	V	240 AC	240 AC
Abmessungen HxBxT	mm	47x33x33	47x33x33
Fühlerelement	-	Bimetall	Bimetall
elektrischer Anschluss	-	Klemme 2 Pole (2,5 mm <sup>2</sup> )	Klemme 2 Pole (2,5 mm <sup>2</sup> )
Temperaturbereich	°C	-20 + 80	-20 + 80
Schutzart EN60529	-	IP20	IP20
Montage auf Clip für DIN-Schiene	mm	35	35
Gewicht	g	23	23
Konformität	-	CE	CE

Zubehör		
Verpackungseinheit mit 5 Stück	-	AAWFT10
Thermostat-Montage-Zubehör	-	

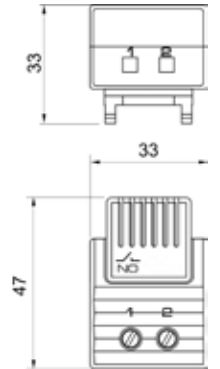
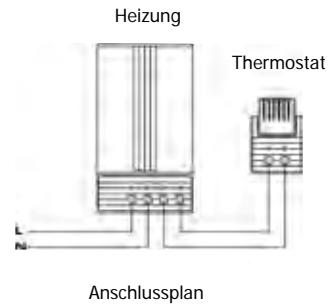

## C16000393 - C16000394 - C16000395

### Thermostat mit feststehender Einstellung NO

Schließkontakt/NO zur Steuerung von Kühlgeräten



Technische Daten	U.M.	C16000393	C16000394	C16000395
Kontakt	-	NO	NO	NO
Auslösetemperatur	°C	Close +50 (± 4K) Open +40 (± 5K)	Close +60 (± 4K) Open +50 (± 5K)	Close +35 (± 4K) Open +25 (± 5K)
Schaltleistung mit ohmscher Last	A	5	5	5
max. Spannung	V	240 AC	240 AC	240 AC
Abmessungen HxBxT	mm	47x33x33	47x33x33	47x33x33
Fühlerelement	-	Bimetall	Bimetall	Bimetall
elektrischer Anschluss	-	Klemme 2 Pole (2,5 mm <sup>2</sup> )	Klemme 2 Pole (2,5 mm <sup>2</sup> )	Klemme 2 Pole (2,5 mm <sup>2</sup> )
Temperaturbereich	°C	-20 + 80	-20 + 80	-20 + 80
Schutzart EN60529	-	IP20	IP20	IP20
Montage auf Clip für DIN-Schiene	mm	35	35	35
Gewicht	g	23	23	23
Konformität	-	CE	CE	CE

Zubehör		
Verpackungseinheit mit 5 Stück	-	AAWFT10
Thermostat-Montage-Zubehör	-	

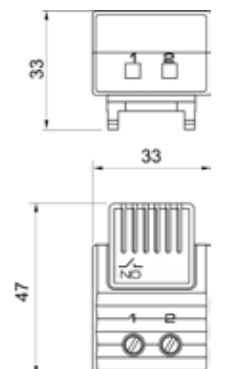
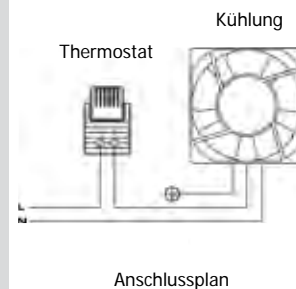

# ZUBEHÖR

## AAWTS10

### Thermostat

Der AAWTS10-Thermostat ist mit einem Wechselkontakt bestückt und hat durch seine thermische Rückführung auf dem Bimetall-Element eine Schaltdifferenz von nur 0,5 K.

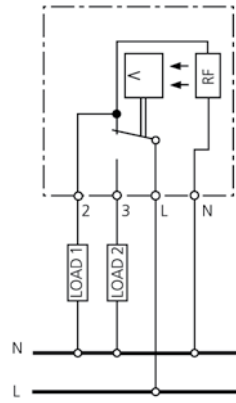

Technische Daten	ME	AAWTS10
Regelbereich	°C	5-60
Schaltdifferenz	K	4,0/0,5*
Kontakt	-	Wechsel
Schaltleistung mit ohmscher Last	A	10
max. Spannung	V	250 AC
Abmessungen HxBxT	mm	67x50x38
Fühlerelement	-	Bimetall
elektrischer Anschluss	-	Klemme 4 Pole (2,5 mm <sup>2</sup> )
Temperaturbereich	°C	-45 +70
Schutzart EN60529	-	IP20
Montage auf Clip für DIN-Schiene	mm	35
Gewicht	Kg	0,1
Konformität	-	CE

\* Der Anschluss an Klemme "N" (siehe Grafik) ermöglicht eine Reduzierung der Schaltdifferenz auf 0,5 K (nur bei 230 V)

Zubehör		AAWFT10
Verpackungseinheit mit 5 Stück	-	
Thermostat-Montage-Zubehör	-	

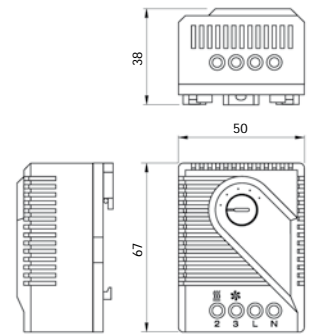
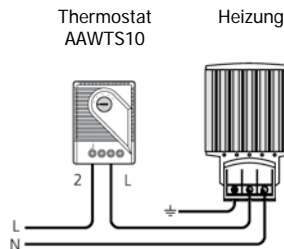

## AAWHS10

### Hygrostat

Der AAWHS10-Hygrostat unterstützt die Vermeidung von Kondenswasserbildung und möglichen Folgeschäden im Schrankinneren. Er wird zur Steuerung von Schaltschrankheizungen und Entfeuchtern eingesetzt. Er verfügt über einen Wechselkontakt mit hoher Schaltleistung.

Technische Daten	ME	AAWHS10
Temperaturbereich	°C	0-60
Regelbereich	%RH	35-95
Schaltdifferenz	%RH	4
Kontakt	-	Wechsel
Schaltleistung mit ohmscher Last	A	5
max. Spannung	V ~ Hz	230 AC
Abmessungen HxBxT	mm	67x50x38
höchstzulässige Luftgeschwindigkeit	m/s	15
elektrischer Anschluss	-	Klemme 3 Pole (2,5 mm <sup>2</sup> )
Lagertemperatur	°C	-20 +80
Schutzart EN60529	-	IP20
Montage auf Clip für DIN-Schiene	mm	35
Gewicht	Kg	0,06
Konformität	-	CE

Zubehör		AAWFT10
Verpackungseinheit mit 5 Stück	-	
Thermostat-Montage-Zubehör	-	

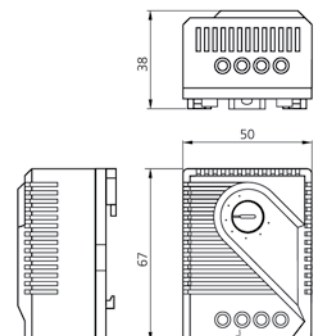
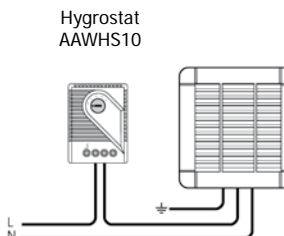

# ZUBEHÖR

## AAWFT10

### Thermostat-Montage-Zubehör

Dieser Halter aus Plastik kann zum Anbringen von Thermostaten oder anderen kleineren Vorrichtungen im Schaltschrank eingesetzt werden. Der Halter ist selbstklebend und trägt Lasten bis zu 500 g. Er kann auch zum Befestigen von EN-Omega-Schienen eingesetzt werden.

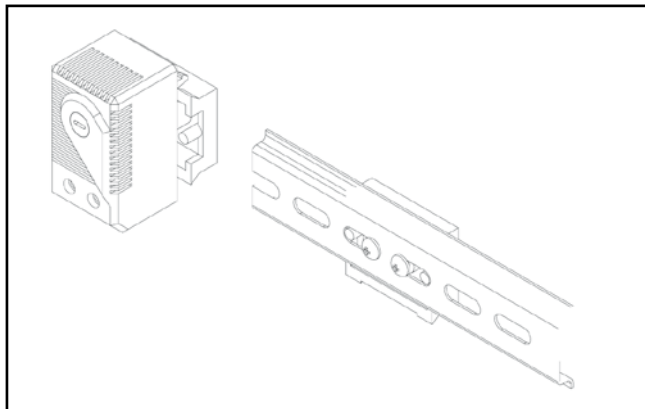

Technische Daten	ME	AAWFT10
Abmessungen HxBxT	mm	38x43x14
Temperaturbereich	°C	-45 +70
Gewicht	Kg	0,012

## C16000002

### Thermostat

Thermostat für die Temperaturregelung mit einem Einstellbereich von 20 bis 46°C. Die Temperatur wird durch einen Kapillarrohrfühler gemessen.



Technische Daten	ME	C16000002
Regelbereich	°C	20-46
Schaltdifferenz	K	4,5
Schaltleistung mit induktive Last	A	2,5/250V
Abmessungen HxBxT	mm	43,5x38x 34
Fühlerelement	-	Gas-Wärmefühler
elektrischer Anschluss	-	Fastons 6,3x0,8mm

# ZUBEHÖR

## C15000119/120

### Magnetventile

Servogesteuerte Zweiwege-Magnetventile mit Membrandichtung aus NBR und Körper aus Messing (stromlos geschlossen).

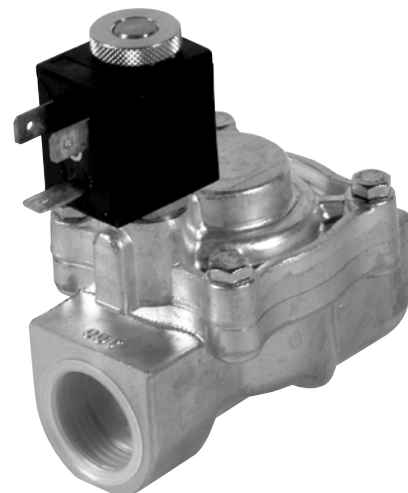

Technische Daten	ME	C15000119	C15000120
Temperaturbereich (Flüssigkeit)	°C	-10 +90	-10 +90
Wasserleistung ( $\Delta p$ 1 bar)*	l/min	40	90
zul. max. Betriebsüberdruck	bar	18	16
Fittingtyp	"	G 1/2	G 3/4

\*  $\Delta p$  = Differenzdruckwert

## C16000140

### Nivea uwächter

Wächter zur Kontrolle des Flüssigkeitsstandes. Das Anheben des Schwimmers steuert einen NO-Kontakt magnetisch, der innerhalb des Führungsstabs hermetisch verschlossen ist. Der Magnet befindet sich innerhalb des Schwimmers und kommt mit der Flüssigkeit nicht in Berührung.



Technische Daten	ME	C16000140
max. Temperatur	°C	105
max. Druck	bar	6
Kontakt	-	NO
Schaltleistung	A	0,5
max. Spannung	V ~	300
Abmessungen	mm	L50 Ø25
Gewinde	"	G 1/8
elektrischer Anschluss	-	Kabel L=1m
Schutzart EN60529	-	IP65